

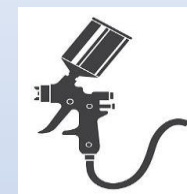

# Solutions de conteneurs et emballages en inox

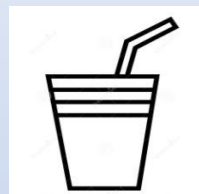

# TEMMODAL VENTE / LOCATION & LEASING EMBALLAGES & CONTENEURS INOX



**NOS OFFRES**

**VENTE / LOCATION/CRÉDIT-BAIL**  
(Conteneurs neufs ou d'occasion)

Vente GRV / IBC inox

Location / Leasing / Crédit-bail (moyen/long terme)

Vente de conteneurs d'occasion

Rachat de flotte / Re Location (Sale Lease back)



# TEMMODAL VENTE / LOCATION & LEASING



## NOS SERVICES

- Transport
- Nettoyage
- RFID/IoT
- Inspections périodiques
- Réparation et entretien
- Entretien préventif
- Remise à neuf/reconditionnements
- Gestion des pièces de rechange
- Entreposage (pendant la durée du contrat de location)
- Assistance technique/formation sur site



# Différents modèles pour répondre à vos besoins

**L'alimentaire / Boissons** : Chocolat, Caramel, produits laitiers, Préparation de fruits, fourrage, sauces etc. / et le secteur des boissons : limonade,

- Sur demande, les matériels, peuvent être livrés avec la certification Kasher – Halal

**La chimie** : Produits dangereux (UN) ou non – l'ensemble des marchandises liquides pouvant être transportés selon les réglementations en vigueur

Transmettez-nous votre fiche de donnée sécurité (FDS ou MSDS) et notre équipe vous accompagnera dans le choix du conteneur le mieux adapté.

**La cosmétique** : Crème de beauté, parfums, Mascara etc.

**La peinture / revêtement** : Peintures industrielles, Peintures automobiles, Colles, résines, etc.

# NOS CONTENEURS STANDARDS et SPECIFIQUES (IBC)

## À la vente ou à la location

Afin de mieux répondre à la demande du marché et de ses clients, la société TEMMODAL met à la disposition de ses clients une disponibilité de conteneurs industriels à la vente ou en location, ainsi qu'une flexibilité sur les termes

**«Soyez en propriétaire ou bien utilisez-les quand vous en avez besoin »**

# FABRICATION DE CONTENEURS SUR MESURE



- Tous types de conteneurs pour marchandises liquides (GRV / IBC inox) jusqu'à 3000L
- Étude technique selon vos besoins (matière à transporter/stocker, encombrement, etc..)
- Design selon votre cahier des charges (sur mesure)
- Suivi de la maintenance réglementaire, et/ou préventive à la demande
- Gestion des réparations / équipements technologiques (GPS, détecteurs t°, niveau de chargement, pression)
- Solution de financement

Demander un devis : [info@temmodal.fr](mailto:info@temmodal.fr)

# Certifications Conteneurs

- Homologation UN : transport de marchandises dangereuses
- DOT: Transport de marchandises dangereuses (US)
- Homologation CE: Cuve à pression 97/23/ECC
- ASME: Transport de citerne à pression (US)
- ATEX: Atmosphère explosive
- GMP: Good Manufacturing Practices
- EC-1935/2004: Contact Matière alimentaire
- National board "R and "NB"
- AD 2000 / ISO 3834-2: Soudure



## Conteneurs aseptiques

CONTENEUR  
ASEPTIQUE IBC CÔNE  
45°

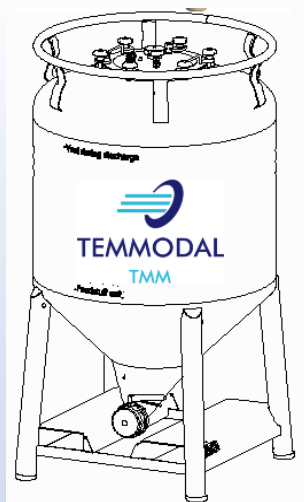

CONTENEUR  
ASEPTIQUE IBC CÔNE  
30°



CONTENEUR  
ASEPTIQUE IBC  
SURBAISSE



CONTENEUR  
ASEPTIQUE IBC 1000L



CONTENEUR ASEPTIQUE  
IBC COUVERCLE  
BAYONET





## Conteneurs UN (Matières dangereuses ou non)

CONTENEUR UN  
RECHAUFFAGE  
ÉLECTRIQUE /  
ISOLATION

CONTENEUR UN  
CUBIQUE EN CADRE

CONTENEUR UN  
CUBIQUE SURBAISSE

CONTENEUR UN  
CYLINDRIQUE EN  
CADRE

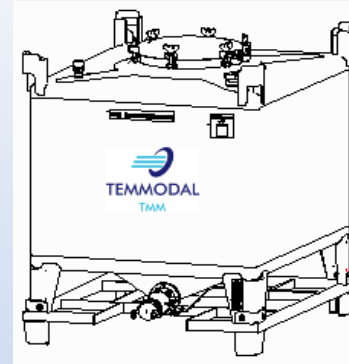
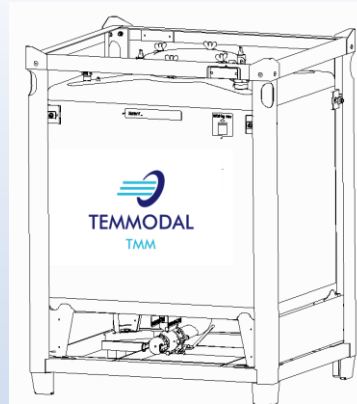
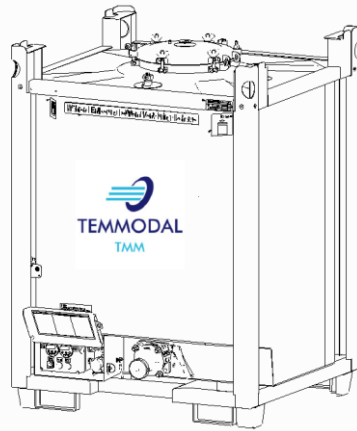

# POURQUOI CHOISIR TEMMODAL?

## TEMMODAL EST VOTRE PARTENAIRE FLEXIBLE

- Nous vous aidons à optimiser votre flotte
- Nos vingt années d'expertise dans le secteur industriel nous permettent de penser la meilleure solution pour servir nos clients.
- Sur demande, les IBC sont équipés d'IoT :
  - Système de géolocalisation/remplissage-capteurs de température et de pression
- Nous suivons le programme de tests périodiques et nous vous conseillons où les effectuer.
- Nous vous proposons un contrat cadre sur la vision à long terme, la garantie que vos IBC soient livrés chaque année avant le début de la saison de récupération.



# VOUS SOUHAITEZ ACQUERIR DES IBC / GRV ?

TEMMODAL VOUS ACCOMPAGNE PAS A PAS DANS LA DEFINITION DU CONTENEUR ADEQUAT



- Etude de votre besoin, et de votre cahier des charges (type d'utilisation, produit, etc.)
- Établissement d'un devis
- Après validation par le client - Transmission du bon de commande
- Confirmation de commande par **TEMMODAL**
- Délai de production
- Organisation FAT « Factory Acceptance Test » (sur site, ou en ligne)
- Livraison des conteneurs sur le site de votre choix
- Service après vente: suivi de la maintenance, révision réglementaire, modification (contrat de service)

# VOUS SOUHAITEZ LOUER ?

TEMMODAL EST VOTRE PARTENAIRE FLEXIBLE



- Contrat de location moyen terme à long terme avec **TEMMODAL**
- Les conteneurs sont préparés dans nos dépôts partenaires à travers toute l'Europe
- Les équipements hauts/ bas de chargement/déchargement peuvent être adaptés à vos raccordements
- Pour les contrats à long terme, les conteneurs peuvent être étiquetés (autocollant portant le nom / couleurs de votre marque).
- Vous avez le choix entre récupérer les IBC dans nos entrepôts « one stop shop » ou solliciter **TEMMODAL** pour organiser le transport jusqu'à votre usine.
- Le nettoyage, l'entretien, la réparation et la logistique de retour peuvent être assurés par **TEMMODAL** sur demande (forfait mensuel ou devis ponctuel), il suffit de demander à votre représentant commercial dédié, ou envoyez un courriel à [info@temmodal.fr](mailto:info@temmodal.fr)

# OFFRE DE LOCATION

## Process de gestion simplifié

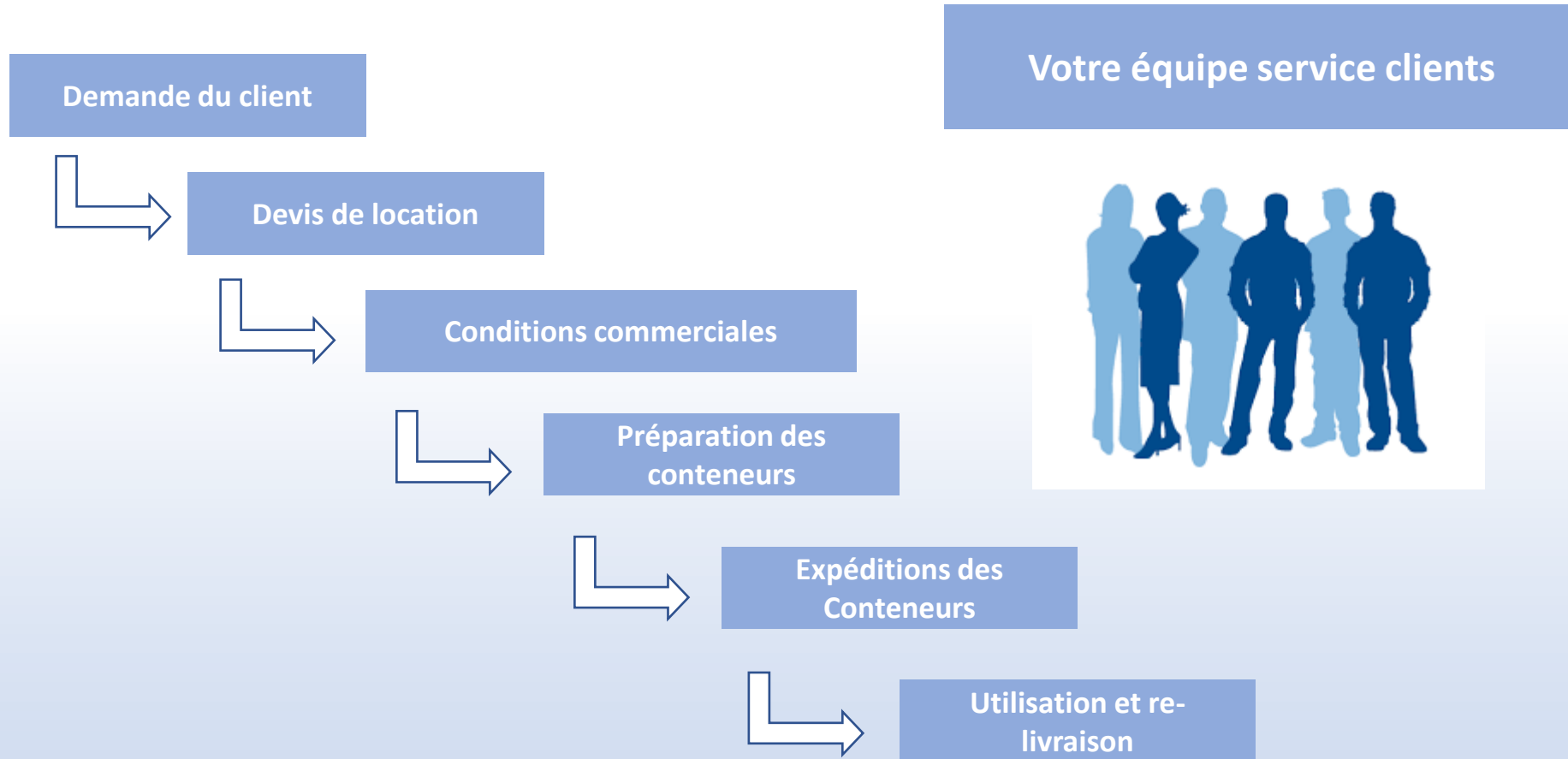

# OFFRE DE LOCATION

## FLUX LOGISTIQUE



TEMMODAL  
TMM

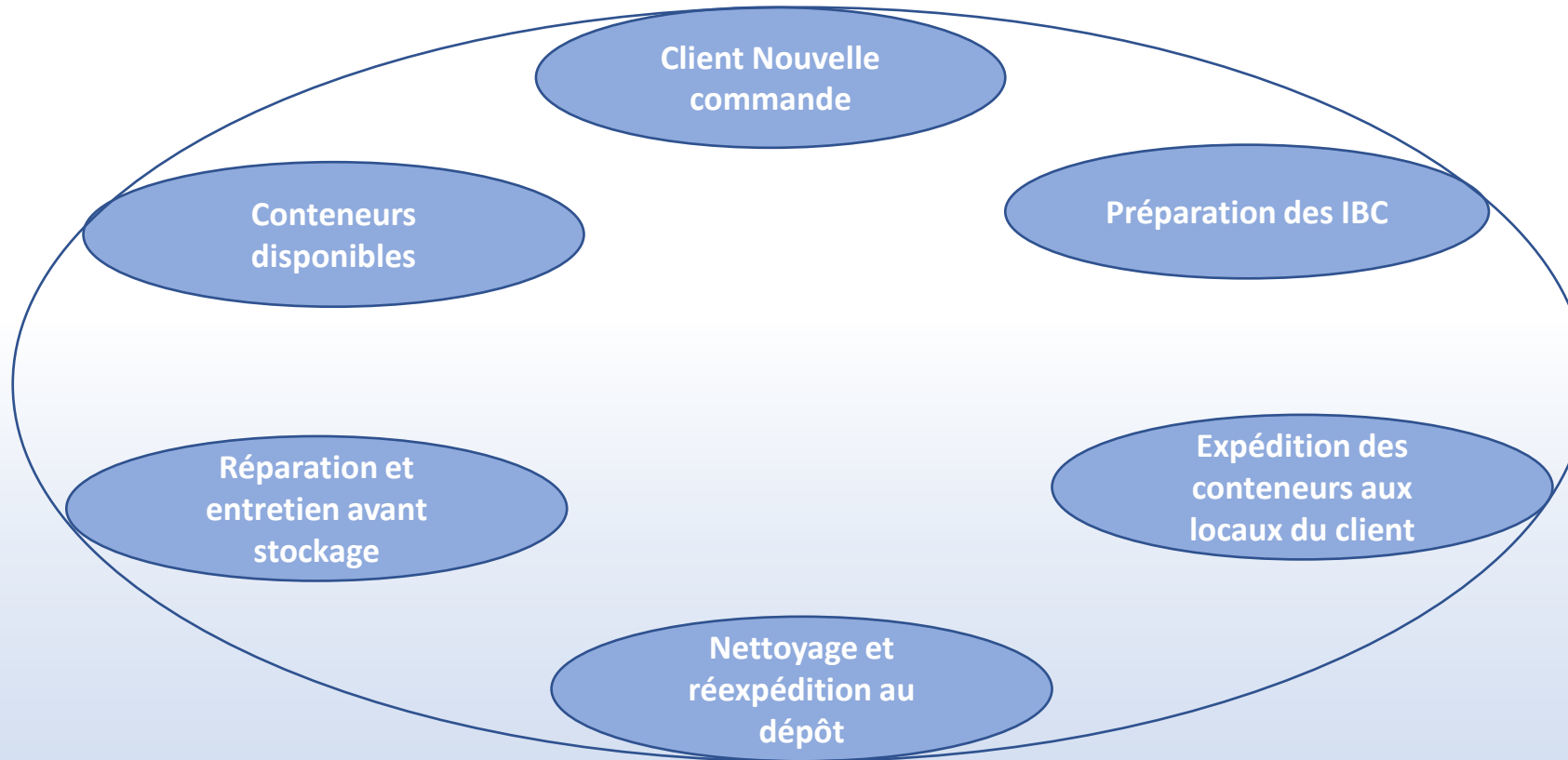

# QUELS SONT LES AVANTAGES DE LA LOCATION ?

## AVANTAGE FINANCIER (FLEXIBILITÉ) POUR LE CLIENT

- **Sorties de fonds équilibrées** - Autre qu'une dépense d'investissement ponctuelle, une location offre une sortie charges régulière pendant toute la durée du contrat.
- **Avantage fiscal** - Les dépenses de la location ou les paiements de location sont actuellement considérés comme des frais d'exploitation et sont donc déductibles d'impôt
- **Aucune dépense d'investissement** - La plupart des sociétés n'ont pas besoin d'un agrément d'investissement pour les activités de location et permettent donc d'investir.
- **Lignes de crédit préservées** - La souplesse financière de la location d'équipement permet à votre entreprise de réserver de précieuses Lignes de crédit pour d'autres occasions de croissance.

# QUELS SONT LES AVANTAGES DE LA LOCATION ?

## TECHNIQUE/ EXPERTISE

- **Savoir-faire** - Outre la location et la location / achat, **TEMMODAL** vous offre une expertise dans le domaine des solutions de conteneurs et des services de qualité.
- **Répondre aux exigences du marché** - La société de location possède des actifs et maintient un haut niveau de qualité . Nous offrons des services à valeur ajoutée avec la location tels que :
  - ✓ La réparation, l'entretien, la rénovation
  - ✓ Conseil technique / Formation
  - ✓ Le nettoyage, le transport, la livraison de pièces de rechange peuvent être fournis.
- **Équipement à la fine pointe de la technologie** - La location permet au client d'avoir à sa disposition l'équipement et les technologies les plus récentes.



# QUELS SONT LES AVANTAGES DE LA LOCATION ?

## OPTIMISATION DES OPÉRATIONS

- **Disponibilité** - Le client profitera de la disponibilité de notre stock et se verra livrer des conteneurs ou des citernes dans un délai très court.
- **Saisonnalité** - Les solutions de location aident à faire face aux variations saisonnières de la production ou de la demande des clients.
- **Réduction du risque commercial** - Les clients peuvent louer/louer à bail des conteneurs au besoin et là où ils en ont besoin. L'engagement en termes de durée est limité à la durée du contrat en fonction de vos besoins réels.
- **Flexible** - Les clients peuvent trouver le bon conteneur pour le bon produit, sans modifier leur flotte.
- **Optimisation des coûts** - Les coûts de maintenance peuvent être réduits, car les clients peuvent bénéficier du réseau de dépôts de TMM.

# **NETTOYAGE ET RÉPARATIONS**

# RÉSEAU DE DÉPÔTS AGRÉÉS TEMMODAL

CONTENEUR INDUSTRIEL EUROPE 2022



TEMMODAL  
TMM

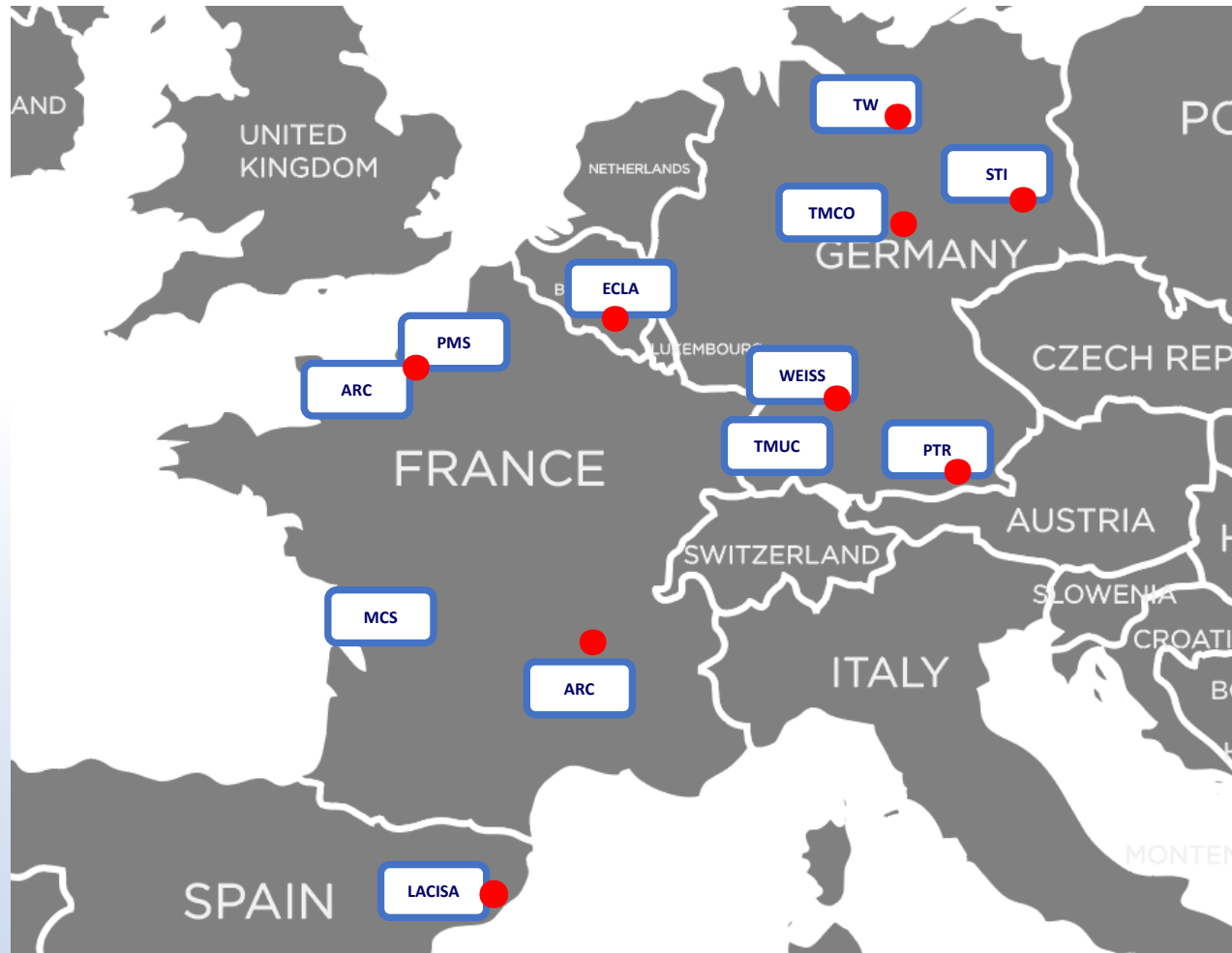

- Dépôt partenaire M&R
- Installations de nettoyage

# CAPACITÉ D'ENTRETIEN COMPLETE DE CONTENEURS

INSPECTION / GESTION DE TEST PÉRIODIQUE (SUR SITE/OU  
DANS NOS LOCAUX PARTENAIRES)

## **Tout type d'IBC en acier inoxydable**

Respect des normes et réglementations  
internationales en vigueur dans la gestion des  
processus

Les certificats d'essai de l'ONU sont délivrés après  
l'achèvement des travaux

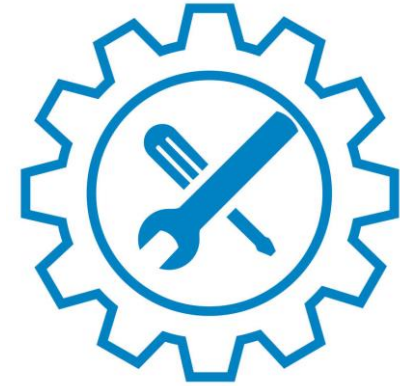

## **ENTRETIEN ET RÉPARATION**

Réparation de conteneurs endommagés  
Nous assurons l'entretien préventif  
Remplacement des pièces de rechange

## **REMISE À NEUF**

**Nos locaux rénovent vos conteneurs selon** les  
procédés les plus modernes.  
Nous prolongeons la durée de vie de votre conteneur

# ACCESSOIRES ET PIECES DETACHEES



UN LARGE CHOIX D'ACCESSOIRES, PIECES DETACHEES ET CONSOMMABLES

Transmettez votre besoin à [info@temmodal.fr](mailto:info@temmodal.fr)

# NOUS CONTACTER



## TEMMODAL

24, rue de Clichy

75009 Paris

+33 1 30 75 27 68

[www.temmodal.fr](http://www.temmodal.fr)

[info@temmodal.fr](mailto:info@temmodal.fr)

**MERCI DE VOTRE ATTENTION**